

ZEN'IT

BANC-COFFRE POUR COUVERTURE AUTOMATIQUE HORS SOL

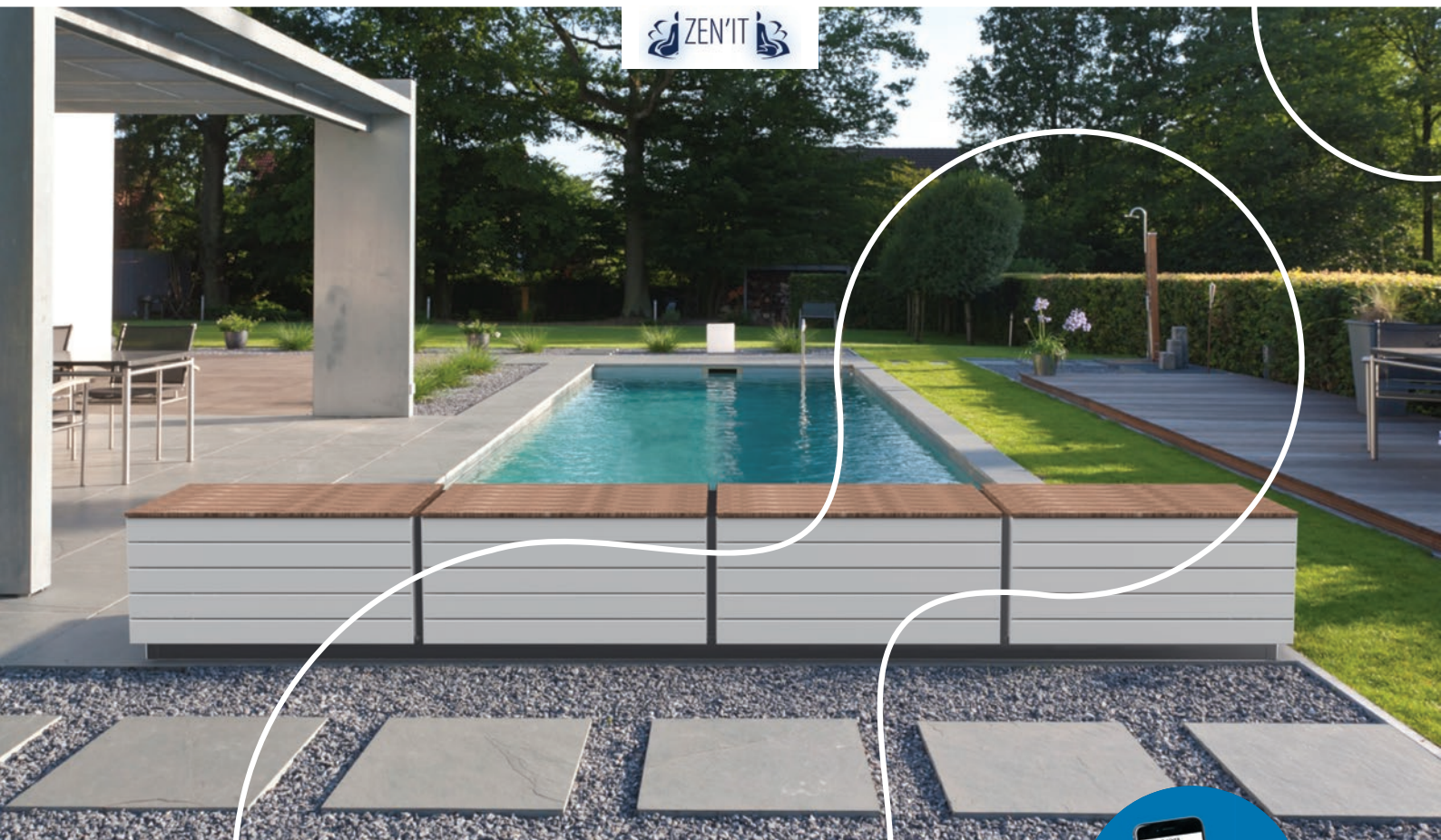

- Habille l'axe de toutes les couvertures automatiques hors sol
- Pour la construction ou la rénovation
- Banc-Coffre esthétique au style contemporain pour sublimer l'espace piscine



5 ANS
GARANTIE
MOTEUR
& COFFRET





Photo non contractuelle*

SÉCURISER MAIS AUSSI EMBELLIR !



Pour un extérieur harmonieux, AstralPool propose le **Banc-Coffre ZEN'IT, un meuble élégant qui habille la couverture automatique hors sol et son pied**. Conçu comme un meuble outdoor : cet équipement vient sublimer l'espace dédié à la piscine mais aussi, compléter l'aménagement de tous les espaces extérieurs. De style contemporain, ZEN'IT s'intègre à la perfection à tous les styles d'environnement extérieur. Fabriqué en France, le Banc-Coffre ZEN'IT est conçu par l'association de modules dont les matériaux sont de qualité première : en aluminium thermolaqué, PVC & Bois Exotique.

3 en 1 : couvre élégamment l'enrouleur hors sol et son pied, offre une zone de stockage pour du matériel (*un robot, des produits de traitement, les jouets des enfants...*), pour se détendre en famille et entre amis en utilisation assise ou bain de soleil.

Conforme à la norme NF P90-308.

Disponible immédiatement auprès du professionnel.

Solution modulaire en kit, rapide à monter sans équipement de manutention.

Solution esthétique & sécurité prête à poser !

HABILLAGE

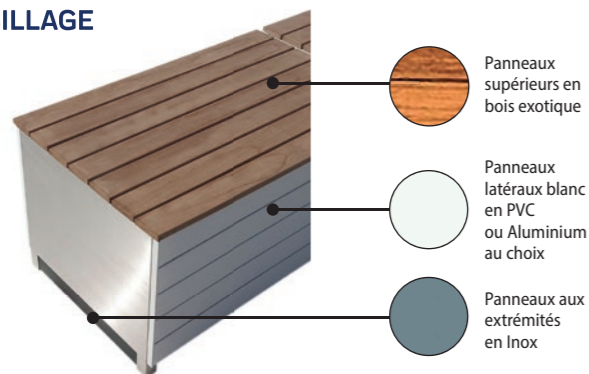

Pratique cette zone de rangement ! Tout l'espace du banc est utilisé

INFORMATION PRATIQUE

Installation recommandée sur des terrasses en béton, carrelage, grès.

***Important :** une couverture de sécurité ne se substitue pas au bon sens, ni à la responsabilité individuelle. Elle n'a pas non plus pour but de se substituer à la vigilance des parents et / ou des adultes responsables qui demeure le facteur essentiel pour la protection d'autrui et notamment des jeunes enfants.

NOMBRE DE MODULES NÉCESSAIRES SELON LES DIMENSIONS DU BASSIN :

L = largeur piscine (m)	longueur max piscine (m)	nombre minimum de modules*	B = longueur totale banc (m)
≤ 3	9	3	3,6
≤ 4,2		4	4,8
≤ 5	8	5	6
≤ 5,4		5	6
≤ 6		6	7,2

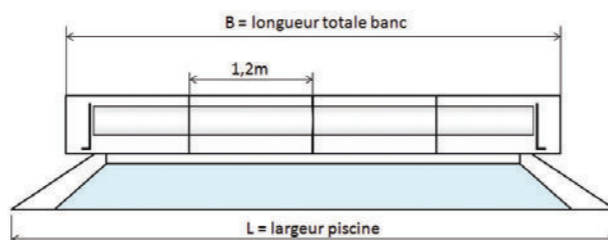

* Installation non recommandée sur une terrasse en bois

ZEN'IT, un banc-Coffre esthétique, fonctionnel & modulable

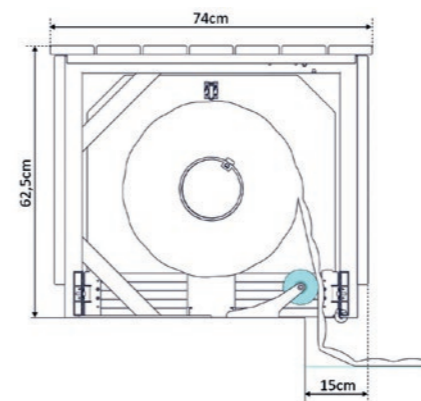

Si vous êtes déjà équipé d'une couverture automatique hors sol, redonnez une nouvelle image à votre espace piscine grâce au banc ZEN'IT seul.

Le banc ZEN'IT peut être vendu complet mais également seul pour venir habiller un volet hors sol existant. Votre piscine doit ainsi répondre au prérequis de base, à savoir : ses dimensions ne doivent pas excéder 5 x 9 m ou 6 x 8 m et les rayons inférieurs à 7 cm au niveau des angles de la piscine, côté enrouleur. Compatible avec tous les enrouleurs hors sol AstralPool.

ZEN'IT



Moteur : **Tubulaire**

Bassin (dim intérieur) : **6 x 8 ou 5 x 9 maxi**

Enroulement : **motorisé AVEC** Fin de course **AVEC** Contact électrolyse

Un kit composé d'un **panneau solaire** intégré dans un panneau bois + un régulateur de charge + une batterie de 24V (*moteur identique à la version secteur*). Non compatible avec COVER CONNECT.

- **2 VERSIONS DISPONIBLES :**
 - > Banc seul (structure et habillage)
 - > Banc et mécanique (structure, habillage et mécanique)

- **POSSIBILITÉ DE RAJOUTER DES MODULES** pour créer plus de rangement et d'assise

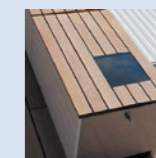

ZEN'IT, LES COMPOSANTS :



LES LAMES DE COUVERTURE AUTOMATIQUE

Les lames sont un composant qui font partie intégrante de la couverture automatique. Elles se doivent conformes à la norme, esthétiques & durables.

2 choix de finition de lame, en PVC ou POLYCARBONATE. Quel que soit votre choix, elles garantissent :

- Une conformité à la norme,
- Une résistance aux UV et aux chocs,
- Un profilé de lame épuré et une large gamme de coloris pour parfaire avec l'environnement,
- Une excellente flottabilité et étanchéité grâce aux bouchons soudés,
- Une garantie de 3 ans de leur étanchéité,
- Une compatibilité avec un traitement de l'eau par électrolyseur au sel,
- Une découpe des lames PVC pour toutes les configurations de bassin.

Les lames en PVC s'avère le choix premier constaté cependant, les lames en POLYCARBONATE garantissent par leur conception une résistance supérieure :

- **Aux chocs**, environ 8 fois plus que celle en PVC (test de conformité essai grélon 45mn).
- **À la température**, point de déformation (VICAT) à 140° contre 80° sur une lame PVC.
- **Au temps**, très bonne tenue au vieillissement.

- > Les lames en POLYCARBONATE participent au CHAUFFAGE DE L'EAU
- > Compatibles TOUT TRAITEMENT DE L'EAU hors brome

PVC Gris Médium

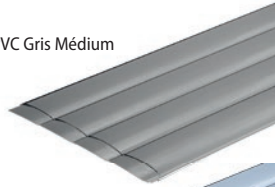

PVC Gris



PVC Blanc

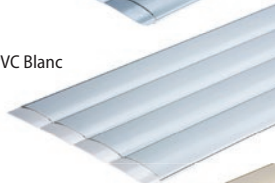

PVC Sable



Première lame avec roulette de guidage pour enroulement sur axe.



Polycarbonate Bleu Translucide / Noir Bouchon Translucide Bleu



Polycarbonate Gris Métallisé / Noir Bouchon Transparent



Polycarbonate Transparent / Noir Bouchon Noir



LES SYSTÈMES DE SÉCURITÉ

À fixer sur paroi ou sur arase

Un système boucle avec sangle en tissu



Système en ABS



Système en INOX

Boucle en INOX 316 L + sangle en pvc à la couleur de la lame



Blanc



Sable



Gris



Gris médium

OPTION COVER CONNECT

COVER CONNECT combine un boîtier de commande mural sans fil + une borne d'appairage Bluetooth pour application mobile gratuite et sans engagement.

Conforme à la norme, il vous permettra d'ouvrir et fermer votre bassin depuis votre smartphone ou depuis le boîtier sécurisé, **PLUS BESOIN DE CLÉ!**

Demandez la documentation de COVER CONNECT!



Application mobile
COVER CONNECT